

forma

flessibilità

details

sistema

design

sostenibilità

qualità

evoluzione

espansione

funzione

USM Haller
Sistema

Il sistema d'arredamento USM Haller si articola attorno a una sfera cromata, punto d'unione di un sistema di tubi che permette lo sviluppo nelle tre dimensioni spaziali. Risultato: una struttura portante modulare che accoglie elementi di rivestimento, in lamiera laccata epossidica (14 colori a scelta) elementi in vetro, ed elementi organizzativi.

Il suo design minimalista e la sua funzionalità multipla fanno del sistema USM Haller un concetto che, persino dopo 50 anni, non ha perso nulla della propria atemporalità. Mentre il principio di base e l'estetica sono rimasti inalterati, gli accessori sono sempre in linea con le esigenze del momento, in virtù del motto: semplicità formale, massima funzionalità e qualità tecnica perfetta.



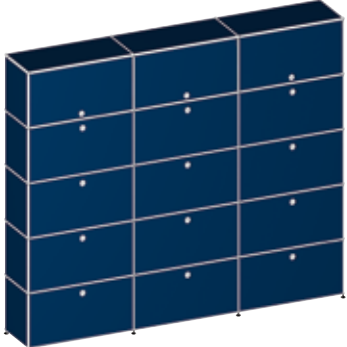
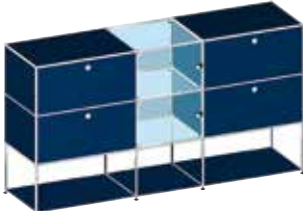
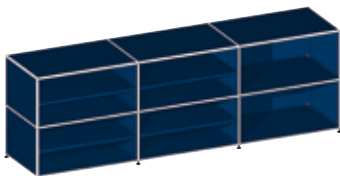
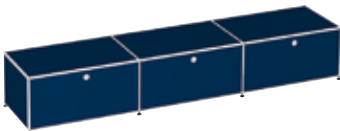

USM Haller

Elementi

1 Elemento di rivestimento metallico

Disponibile in 22 diversi formati (vedere pagina 16). Tutti gli elementi metallici sono disponibili in 14 colori standard (vedere pagina 38).

2 Elemento di rivestimento perforato

L: 750 / A: 500
L: 500 / A: 500

L: 750 / A: 350
L: 500 / A: 350
L: 395 / A: 350
L: 350 / A: 350

L: 750 / A: 250
L: 500 / A: 250
L: 350 / A: 250

3 Elemento acustico

Elemento di rivestimento perforato, lato interno rivestito in non tessuto. Ottimizza la qualità acustica.

L: 750 / A: 500
L: 500 / A: 500

L: 750 / A: 350
L: 500 / A: 350
L: 395 / A: 350
L: 350 / A: 350

L: 750 / A: 250
L: 500 / A: 250
L: 350 / A: 250

4 Elemento di rivestimento vetro

Dimensioni: vedere pagina 14.

5 Top orizzontali a incasso

Disponibili in vetro laccato in 14 colori standard, in laminato grigio perla e in laminato grigio scuro. Ideale per piani di lavoro

L: 750 / A: 500

L: 750 / A: 350

L: 500 / A: 500

L: 500 / A: 350

L: 350 / A: 350

6 Anta in vetro

Dimensioni: vedere pagina 14.

7 Porta a ribalta metallica

Con pomolo, pomolo con serratura*, pomolo a scatto o serratura a scatto.

L: 750 / A: 395

L: 500 / A: 395

L: 750 / A: 350

L: 500 / A: 350

L: 395 / A: 350

L: 350 / A: 350

L: 750 / A: 250

L: 500 / A: 250

L: 750 / A: 175

L: 500 / A: 175

per moduli in profondità 250, 350 e 500

Disponibile anche anta a ribalta acustica, lato interno rivestito in non tessuto.

L: 750 / A: 350

L: 500 / A: 350

L: 395 / A: 350

L: 750 / A: 250

8 Anta a scomparsa metallica

Con pomolo, pomolo con serratura*, pomolo a scatto o serratura a scatto.

L: 750 / A: 350

L: 500 / A: 350

per moduli in profondità 350 e 500

Disponibile anche anta a scomparsa acustica, lato interno rivestito in non tessuto.

L: 750 / A: 350

L: 500 / A: 350

9 Anta estraibile metallica

Con pomolo, pomolo con serratura*, pomolo a scatto o serratura a scatto.

L: 750 / A: 395

L: 500 / A: 395

L: 750 / A: 350

L: 500 / A: 350

L: 395 / A: 350

L: 750 / A: 250

L: 500 / A: 250

L: 750 / A: 175

L: 500 / A: 175

per moduli in profondità 350 e 500

Disponibile anche anta estraibile acustica, lato interno rivestito in non tessuto.

L: 750 / A: 350

L: 500 / A: 350

L: 750 / A: 250

10 Cassetto

Con pomolo, pomolo con serratura*, pomolo a scatto o serratura a scatto. Disponibile con e senza anta.

L: 750 / A: 350

L: 500 / A: 350

L: 750 / A: 250

L: 500 / A: 250

L: 750 / A: 175

L: 500 / A: 175

per moduli in profondità 350 e 500

Disponibile anche anta cassetto acustica, lato interno rivestito in non tessuto.

L: 750 / A: 350

L: 500 / A: 350

L: 750 / A: 250

* Pomolo disponibile anche con chiusura elettronica (disponibilità su richiesta).

Tutte le indicazioni in mm.



1

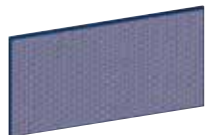

2



3

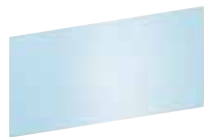

4



5



6



7



8



9



10



USM Haller

Elementi

1 Ripiano intermedio metallico

Si monta all'altezza desiderata.

L: 750 / P: 500

L: 750 / P: 350

L: 750 / P: 250

L: 500 / P: 500

L: 500 / P: 350

2 Ripiano intermedio in vetro

Si può combinare esclusivamente con elementi di rivestimento in metallo. Si monta all'altezza desiderata.

L: 750 / P: 500

L: 500 / P: 500

L: 395 / P: 500

L: 750 / P: 350

L: 500 / P: 350

L: 395 / P: 350

L: 350 / P: 350

L: 750 / P: 250

L: 500 / P: 250

3 Ripiano inclinato metallico

Bloccabile e ribaltabile.

L: 750 / A: 350

L: 500 / A: 350

4 Ripiano estraibile metallico

Con guide telescopiche.

L: 750 / P: 500

L: 750 / P: 350

L: 500 / P: 500

L: 500 / P: 350

L: 395 / P: 500

L: 395 / P: 350

5 Cestelli per cartelle sospese estraibili

Montato su elementi estraibili. Disponibile con o senza pannello frontale. Gli scomparti sono disponibili in due altezze.

L: 750 / P: 500

L: 395 / P: 500

6 Ripiano per libri metallico

L: 750 / P: 350

L: 750 / P: 250

7 Cassetto A7

Con e senza serratura.*

L: 395 / P: 500 / A: min. 100

8 Cassetto A6

Con e senza serratura.*

L: 395 / P: 500 / A: min. 175

9 Cassetto A5

Con e senza serratura.*

L: 395 / P: 500 / A: min. 250

10 Cassetto A4

Con e senza serratura.*

L: 395 / P: 500 / A: min. 350

*Pomolo disponibile anche con chiusura elettronica (disponibilità su richiesta).

Tutte le indicazioni in mm.



3



4



5



6



7



8



9



10



USM Haller

Accessori

1 USM Inos set porta cancelleria

In nero grafite e grigio chiaro, più scomparti disponibili; utilizzabile anche con cassette.

2 USM Inos porta-CD

In nero grafite e grigio chiaro, utilizzabile su ripiano estraibile o a parte, anche per cassette.

Per 23 CD
P: 500

Per 14 CD
P: 350

3 USM Inos porta-DVD

In nero grafite e grigio chiaro, utilizzabile su ripiano estraibile o a parte, anche per cassette.

Per 16 DVD
P: 500

Per 9 DVD
P: 350

4 USM Inos schedario

In nero grafite e grigio chiaro, utilizzabile su ripiano estraibile o a parte, anche per cassette.

Per A5 o A6
P: 500

Per A4, A5 o A6
P: 350

5 USM Inos separatore inclinato

In nero grafite e grigio chiaro, utilizzabile su ripiano estraibile, all'interno di cassette o a parte.

L: 750 / P: 500
L: 395 / P: 500

L: 750 / P: 350

6 Cestello per cartelle sospese

Utilizzabile su ripiani estraibili, disponibile con e senza frontalini.

L: 750 / P: 500
L: 750 / P: 350

7 Telaio di contenimento

Per ripiani ed ante estraibili, con 1 o 2 divisori interni, disponibile in 14 colori standard (vedere pagina 69).

L: 750 / P: 500
L: 500 / P: 500

L: 750 / P: 350
L: 500 / P: 350

Altezze del modulo 175, 250 e 350

8 USM Inos contenitore con cassette C4

In nero grafite e grigio chiaro, abbinabile a tutte le gamme di prodotti USM.

Elemento a 5 cassette, facciata aperta o chiusa.

Elemento a 10 cassette, facciata aperta o chiusa.

9 Reggilibro per elementi in metallo

Reggilibro disponibile nella versione metallica calamitata, in nero grafite e grigio chiaro.

10 Serra-libri per ripiano per libri

In nero grafite e grigio chiaro, combinabile con il ripiano per libri (vedere pagina 38).

11 Cestino in metallo perforato

In nero grafite e grigio chiaro.

Ø: 302 / A: 400

Disponibile con un divisore nero in plastica per rifiuti riciclabili.

Tutte le indicazioni in mm.

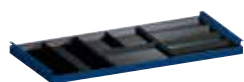

1



2

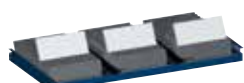

3



4

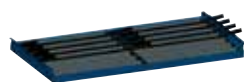

5



6



7



8



9



10



11



USM Haller

Vetrine

1 Elementi di rivestimento vetro

Angolare per vetro disponibile
nei colori nero e cromato.

L: 750 / A: 500
L: 500 / A: 500
L: 395 / A: 500

L: 750 / A: 350
L: 500 / A: 350
L: 395 / A: 350
L: 350 / A: 350

L: 750 / A: 250
L: 500 / A: 250
L: 395 / A: 250
L: 350 / A: 250

2 Ripiano intermedio in vetro

Si può combinare esclusiva-
mente con elementi di rivesti-
mento in metallo. Si monta
all'altezza desiderata.

L: 750 / P: 350
L: 500 / P: 350
L: 395 / P: 350
L: 350 / P: 350

L: 750 / P: 250
L: 500 / P: 250

3 Illuminazione

Lampada a LED, 2 Watt,
disponibile nei colori nero
e cromato, luce – tipo
bianco caldo o bianco freddo.
Fino a 15 lampadine per
trasformatore.

P: 500
P: 350
P: 250

4 Anta in vetro

Realizzazione in vetro
temperato. Cerniere nere
o cromate, con pomolo
o pomolo con serratura.

L: 750 / A: 500
L: 500 / A: 500
L: 395 / A: 500

L: 750 / A: 350
L: 500 / A: 350
L: 395 / A: 350
L: 350 / A: 350

L: 750 / A: 250
L: 500 / A: 250
L: 395 / A: 250
L: 350 / A: 250

Tutte le indicazioni in mm.



1



2



3



4





Dimensioni

USM Haller

Per calcolare le misure esterne di un modulo USM Haller, si somma il diametro dei tubolari della struttura portante alla distanza interasse.

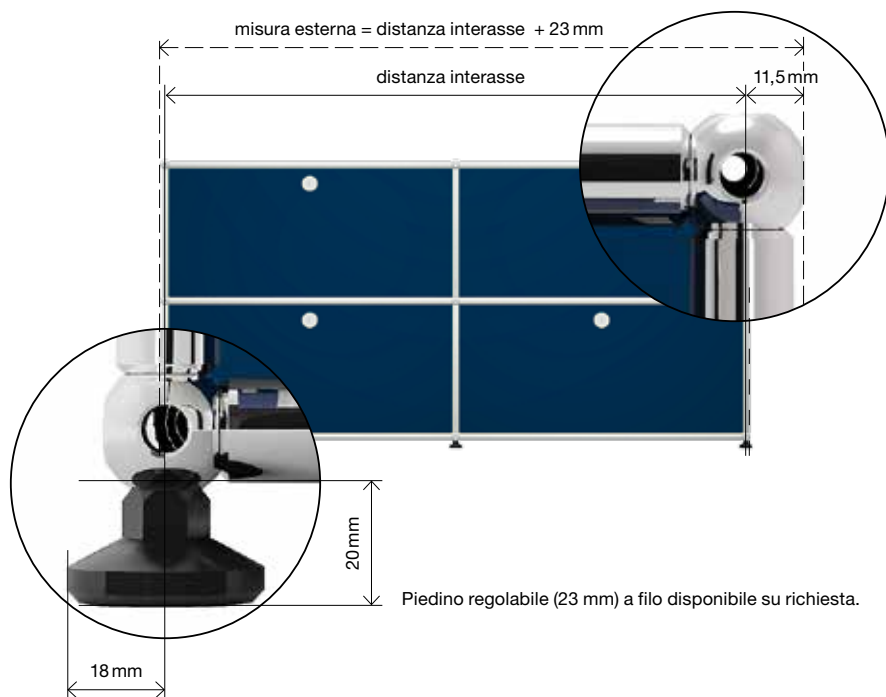

Il sistema USM Haller offre un gran numero di elementi di dimensioni standard. Altezze, larghezze e profondità come indicate qui sotto. Tutte le misure sono distanze interasse espresse in mm.

A: 100																			
A: 150																			
A: 175	•	•																	
A: 200																			
A: 250	•	•																	
A: 275																			
A: 350	•	•	•	•															
A: 395	•	•																	
A: 500																			
A: 750																			
	L: 750	L: 500	L: 395	L: 350	L: 275	L: 250	L: 200	L: 175	L: 150	L: 100									

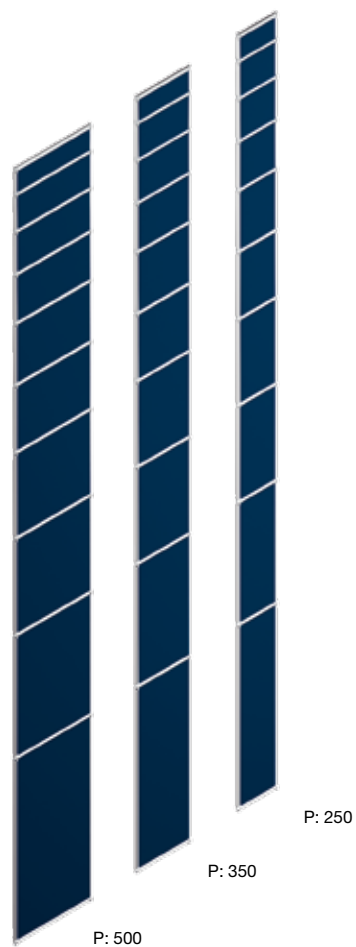



Colori

USM Haller

Metallo



Lamiera di acciaio a lamina sottile con poliuretano verniciata a polvere nei 14 colori classici. Il rivestimento completo privo di solventi è di produzione interna, realizzata da USM Svizzera.



Bianco puro
RAL 9010

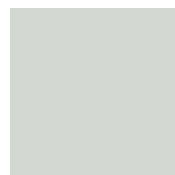

Grigio chiaro
RAL 7035



Argento opaco USM



Grigio medio
RAL 7005



Antracite
RAL 7016



Nero grafite
RAL 9011



Blu acciaio
RAL 5011



Blu genziana
RAL 5010



Verde USM



Giallo oro
RAL 1004



Arancio puro
RAL 2004



Rosso rubino USM



Marrone USM



Beige USM

Gli accessori di USM Inos sono disponibili in nero grafite e grigio chiaro.

USM

Sistemi di arredamento

Svizzera:

USM U. Schärer Söhne AG
Thunstrasse 55
CH-3110 Münsingen
Telefono +41 31 720 72 72
Telefax +41 31 720 72 38
info@ch.usm.com

Germania:

USM U. Schärer Söhne GmbH
Postfach 1653
D-77806 Bühl
Telefono +49 72 23 80 94 0
Telefax +49 72 23 80 94 199
info@de.usm.com

Francia:

USM U. Schärer Fils SA
Paris Showroom
23 Rue de Bourgogne
F-75007 Paris
Telefono +33 1 53 59 30 30
Telefax +33 1 53 59 30 39
info@fr.usm.com

USA:

USM U. Schaerer Sons Inc.
New York Showroom
28 - 30 Greene Street
New York, NY 10013
Telefono +1 212 371 1230
Telefax +1 212 371 1251
info@us.usm.com

Giappone:

USM U. Schaerer Sons K.K.
Tokyo Showroom
Marunouchi MY PLAZA 1 · 2F
2-1-1 Marunouchi, Chiyoda-ku
Tokyo 100-0005
Telefono +81 3 5220 2221
Telefax +81 3 5220 2277
info@jp.usm.com

Tutti gli altri paesi si mettano
in contatto con USM Svizzera.

www.usm.com